



YENİ MINI COUNTRYMAN.



YENİ MACERALARA ATILIN.

Çok şey yaşayanın anlatacakları da çok olur. MINI Countryman içinizdeki macera tutkununu uyandırarak yepyeni izlenimler bırakır. Hiç olmadığı kadar konforlu. Hem çok yönlü hem de konforlu sportif aktivite otomobili iç mekanda 5 kişi için alan sunuyor. Güçlü motorları ve kararlı Offroad kalitesi sayesinde siz ve yolcularınız, aşılamaz denen arazileri bile aşabilirsiniz. Neyi bekliyorsunuz? Yeni maceralara atılın!

AB kanunlarına göre tüm modeller için öngörülen yakıt tüketimi ve CO₂ emisyonu hakkındaki bilgileri Teknik Veriler bölümü sayfa 46'da bulabilirsiniz.

Modellere özgü sunulanlar hakkında bilgi almak için MINI Yetkili Satıcısı'na veya mini.com.tr/configurator sayfasına başvurabilirsiniz.







KİM TUTAR SİZİ?

İlk metrelerde neler hissedersiniz: Yeni Countryman, bütün iç boyutlarına rağmen gerçek bir MINI'dir. Büyük şehirde, virajlı dağ geçitlerinde de olduğu gibi bağımsız hareket eder. Neredeyse 4,30 m boyu ile bagaj dahil 5 kişi için baş, omuz ve bacak mesafelerinde yeterince alan sağlarken uzun seyahatlere uyumlu konfor ve akıllı detaylar sunar. Örneğin; Picnic Bench, MINI Connected veya MINI Find Mate.

EN GÜZEL YERLERDE DURUN.

En güzel yerler genellikle ana yolların dışında bulunur. MINI Countryman sizi asfaltın bittiği yerlere de sorunsuz şekilde götürür ve maceranın konforla birleştirilmesini kolaylaştırır. Hoşunuza giden yerde durun, tabanın altında pratik Picnic Bench'i dışarı doğru çekin, minderlere yerleşin ve manzaranın tadını çıkarın.

Opsiyonel eşya gözü paketlerinin bir parçası olarak tabanlar, sabitleme bantları ve gerdirme halkaları eşyalarınızın güvenli şekilde yerleştirilmesini ve ağırlığın en uygun şekilde dağıtılmasını sağlar. İlave LED bagaj aydınlatması karanlıkta görüşü kolaylaştırır; bagajdaki 12 Volt'luk priz, soğutma kutusu gibi harici cihazların akım kaynağı görevini görür.



YENİ DENEYİMLER ...

Daha yüksek hedefler için hazır: MINI Orijinal Aksesuarlar, mevcut bagaj hacminin daha da artırılmasını sağlayan kaliteli ve uygun aksesuar ürünleri sunar, örneğin tavan kutusu veya sepet için portbagaj ile.

MINI Orijinal Aksesuarlar
mini.com.tr/accessories



Yüksek bagaj hacmi, katlanabilir- devrilebilir bagaj tabanı ve 40:20:40 oranlarında kısmi ve tamamen katlanabilir arkalıklarla daha verimli şekilde kullanılır. Tamamen ya da kısmen 40:60 oranında öne ve arkaya hareket eden koltuk sırası, koltukların katlanmadan bagaj hacminin genişletilmesini sağlar.

Bagaj bölümü genişliği x yüksekliği x derinliği:
859 x 718 x 813 mm
Bagajdan otomobil içine yükleme derinliği,
2. koltuk sırası katlanmış konumda:
1595 mm

... VE GÜZEL MANZARALAR İÇİN DAHA FAZLA ALAN.



Muhteşem bakış açısı, en azından ön yolcu için: Opsiyonel Panoramik cam tavan yukarıya doğru serbest görüş imkanı sunar ve tüm yolcular için ortam hissini iyileştirir. Ön bölüm elektrikli olarak kumanda edilir, açılır veya komple arkaya doğru hareket ettirilir. Renklendirilmiş cam tavan, güneş storlarıyla gölgelendirilir.

Üç adet MINI Yours iç tasarım stili karanlıkta arkadan aydınlatır ve gece saatlerinde ortama şaşırtıcı derecede zarif ve renkli bir aydınlık sağlar.

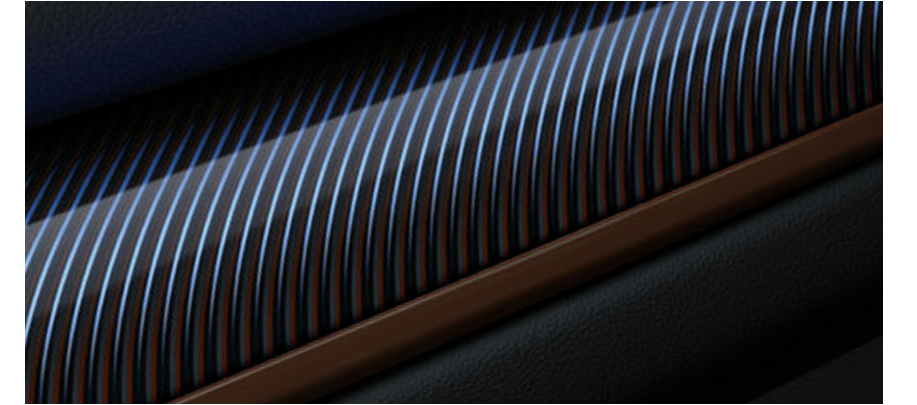

COUNTRYMAN'İNİZİ SEÇİN.

Aşağıdaki sayfalarda kişisel MINI Countryman'ınızı nasıl konfigüre edebileceğiniz hakkında ilk genel bakışı bulabilirsiniz. Çok yönlülüğü daha tahrik sisteminde başlıyor: Seçenekler arasında 3 adet turbo benzinli ve 3 adet turbo dizel motor mevcut olup, ayrıca standart 6 vitesli Steptronic şanzımana ve ALL4 elektrikli 4-çeker sistemine sahip akıllı bir Plug-in Hibrit sunulmaktadır. Tüm motorlar yüksek performanslı ve verimli MINI Twin Power Turbo teknolojisini kullanmaktadır.

Her 3 benzinli ve 2 dizel motora sahip modellerin hepsi standart olarak sportif ayarlı 6 vitesli şanzımana sahiptir. One/D ve Cooper modelleri için istenildiğinde 6 vitesli Steptronic şanzıman temin edilebilir. Cooper D ve Cooper S modelleri için ise, Cooper SD için standart olarak sunulan otomatik 8 vitesli Steptronic şanzıman opsiyonel olarak sunulur. Performansın her zeminde kusursuz olarak çekişe dönüşmesi için Cooper/D ve Cooper S/SD modelleri akıllı 4-çeker sistemi ALL4 ile de sunulur. Detaylı bilgi için bkz. sayfa 34. Sağ tarafa doğru açılan katlanır sayfa, modeller hakkında size hızlı bir genel bakış imkanı sunar.

Opsiyonel MINI sürüş modları üzerinden MINI'nizi o anki istenen sürüş profiline adapte edebilirsiniz. Opsiyonel dinamik süspansiyon kontrolü MID ve GREEN modunda hissedilir şekilde konforlu bir yürüyen aksam ayarı sunar. Sportif Go-kart hissi için SPORT modunu seçmelisiniz.

Tüm bakışlar onda: MINI Countryman'e özel Chestnut renginde Cooper parlatılmış beyaz alüminyum tonunda marşbiyeler ve tavan rayı ve 19" MINI Yours Masterpiece hafif metal alaşım, kenarları parlatılmış jantlar özel Dark Spectre Grey renginde.



ONE.*

Macera böyle başlar: MINI Twin Power Turbo teknolojisine sahip 1,5lt 3 silindirli 75 kW/102 beygir gücündeki benzinli motor veya 1,5lt 3 silindirli 85 kW/116 beygir gücündeki dizel motor. Radyatör ızgarasındaki 3 adet çıta, yan ızgaralar ve bagaj kapağı tutamağı parlak siyah, dış dikiz aynası kapakları mat siyah.

COOPER.

1,5lt 3 silindirli benzinli motor ve 2,0lt 4 silindirli 100 kW/136 beygir gücünde veya 110 kW/150 beygir gücünde dizel motor. Tavan ve dış dikiz aynası kapakları için tipik MINI kontrast rengi ilave ücret olmadan sunulur, egzoz çıkış borusu krom kaplı. Motor kaputu çizgileri istek üzerine sunulur.



COOPER S.

En kuvvetli modeller: 2,0lt 4 silindirli 141kW/192 beygir gücündeki benzinli motor ve 2,0lt 4 silindirli 140kW/190 beygir gücüne sahip dizel motor en yüksek sportif performansı sunar. Arkada, yan ızgaralarda ve petek görünlü radyatör ızgarasında bulunan kırmızı „S” sembolü ile ve ayrıca iç kısımda bulunan krom kenar ile kendini belli eder. Sağ ve sol tarafta bulunan iki adet krom kaplamalı egzoz çıkış borusu. MINI ALL4 dış tasarım Optic paketi istek üzerine temin edilebilir.

COOPER S E ALL4.

Temiz kombinasyon: Ön aks üzerinde 100kW/136 beygir gücündeki 3 silindirli benzinli motor ve arka aks üzerinde 65kW/88 beygir gücündeki elektrikli motor. Ayırt edici görsel özellik: yan ızgaralarda ve arka bölüm üzerinde bulunan sarı MINI Plug-in Hibrit logosu. Şarj noktası kapağı sol yan ızgarada mevcut. Ön ızgarada ve bagaj kapağında sarı Cooper „S” sembolü, sol tarafta krom kaplamalı tekli egzoz çıkış borusu ile arka alt tampon.



MINI ELECTRIC





SİZİ GELECEĞE DAHA DA YAKLAŞTIRIR.

Yeni MINI Countryman Plug-in Hibrit benzinli ve elektrikli motorların avantajlarını bir arada barındırır. Lityum iyon yüksek voltaj bataryası 40 km'ye kadar elektrikli ve emisyonuz şekilde sürüş yapmanızı sağlar. Elektrik çekiş sistemi, benzinli motoru Boost fonksiyonuyla destekler ve elektrikli 4-çeker sisteminin de gerçekleşmesini sağlar.

Merkezi ekran (1) çekiş sistemlerinin mükemmel uyumunu gözler önüne serer. Devir sayacının yerine bir gösterge paneli (3) mevcut ilave performansı gösterir. Batarya, hem sürüş sırasında hem de harici olarak birlikte teslim edilen şarj kablosuyla (2), bütün 230 Volt prizlerde 195 dakikaya kadar şarj edilir. Yeni MINI Countryman Plug-in Hibrit daha düşük emisyonla daha fazla keyif sunar. Üstelik günlük yaşam kullanımında ve ferahlık konusunda neredeyse hiçbir sınırlama olmaksızın.

MINI ELECTRIC



İÇERİSİNDE NE OLDUĞUNU KEŞFEDİN.

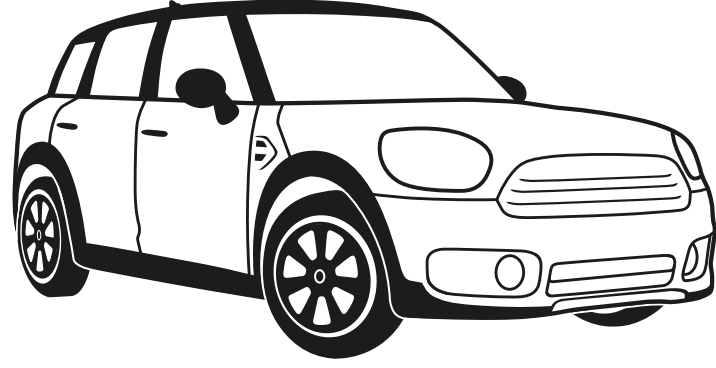

●	○	○	○	SALT.
●	○	○	○	PEPPER.
●	○	○	○	CHILI.
●	○	○	○	JOHN COOPER WORKS CHILI.

Salt, Pepper, Chili ve John Cooper Works Chili donanım varyantları kapsama göre sıralanmış olup doğrudan birbirlerinin devamıdır. Daha küçük paketleri onlara uygun tekli donanımlar ile kombine ederler. Sağdaki katlanabilir sayfa, detaylı olarak size her bir varyantla hangi içerikleri eklediğinizi gösterir. Sunulanlar hakkındaki detaylı bilgileri MINI Yetkili Satıcınızdan ve internetten edinebilirsiniz.

mini.com.tr/configurator



SALT.

Salt donanım varyantı daha fazla konfor ve teknoloji sunar: Velur paspaslar, aydınlatma ve eşya gözü paketi, otomatik klima ve sis farları. Daha fazla konfor arayanlar için vazgeçilmez bir donanım seçeneği.



PEPPER.

Salt donanım paketinin bileşenlerine ilave olarak Pepper paketinde, tavan kaplamasındaki açma kapama butonlu ortam aydınlatması, şelale aydınlatması, dıştan kapı kolu aydınlatması ve MINI Logo projeksiyonundan oluşan MINI Excitement paketi ekleniyor. Ayrıca:

- + Anahtarsız kontrol girişi
- + Spor deri direksiyon
- + Ön kol desteği
- + One/D için otomobil renginde dikiz aynası kapakları
- + One/D ve Cooper/D için 17" Imprint Spoke



CHILI.

Salt ve Pepper ekstralarına ilave olarak Chili donanım varyantı daha fazla sportif stil ve yenilikçi teknoloji ile büyüler. Sunduğu ilaveler:

- + Spor deri direksiyon için çoklu fonksiyon özelliği
- + Spor koltuklar ve kumaş/deri kombinasyonu Cord
- + MINI sürüş modları
- + Fren fonksiyonlu hız kontrolü
- + Uyarlanır ışık dağılımlı farlar ve sis farları için LED teknolojisi
- + 17" One/D ve Cooper/D için Channel Spoke
- + 18" Cooper S/SD için Pair Spoke

JOHN COOPER WORKS CHILI.

Bu donanım varyantı sadece Salt, Pepper ve Chili'yi birleştirmekle kalmaz, münferit olarak temin edilebilen John Cooper Works dış tasarım ve John Cooper Works iç tasarım paketini de kapsar – maksimum sportif bir genel görünüm için:

- + John Cooper Works spor deri direksiyon
- + One/D ve Cooper/D için Performance Control
- + Sportif arka tavan spoyleri
- + John Cooper Works aerodinamik kiti
- + Antrasit tavan kaplaması
- + Paslanmaz çelik pedallar ve ayak desteği
- + John Cooper Works marşbiyeller ve vites topuzu
- + İstek üzerine ücretsiz spor yürüyen aksam
- + 18" John Cooper Works Thrill Spoke



MACERALARINIZA RENK KATIN.



Standart renk
Moonwalk Grey

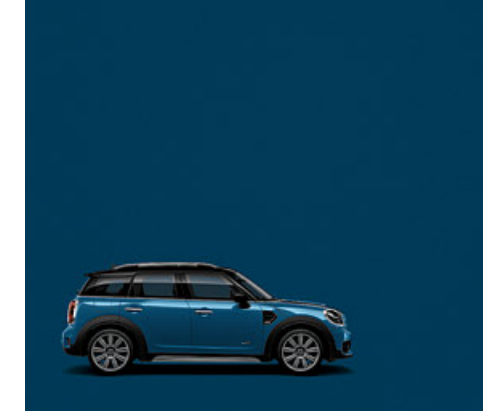

Island Blue

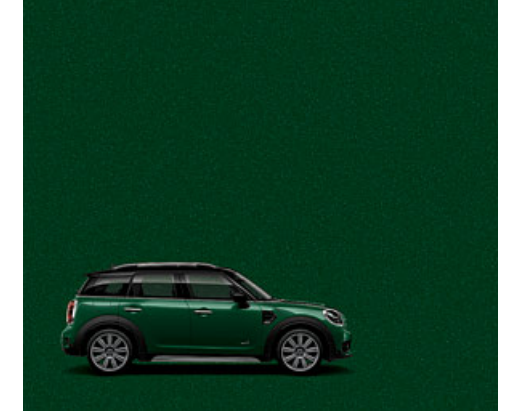

British Racing Green



Chestnut



Chili Red



Light White



Melting Silver

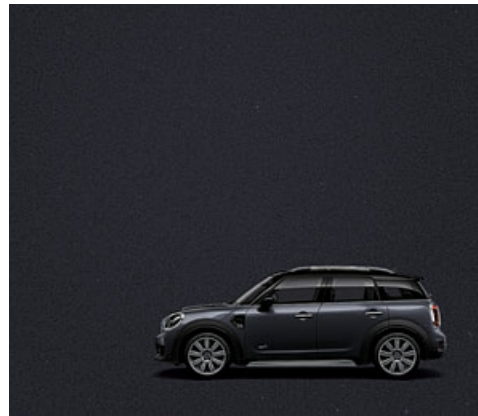

Thunder Grey



Midnight Black

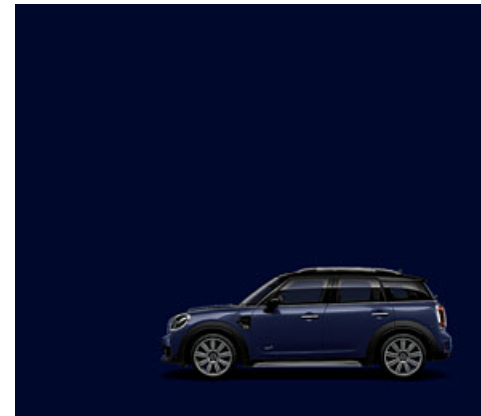

Özel renk
MINI Yours Lapisluxury Blue

Tavan ve dış dikiz aynası kapakları.

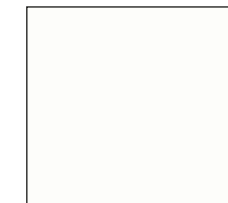

Aspen White



Jet Black



Gövde rengi



13 JANTLAR – SİZİN SEÇİMİNİZ.

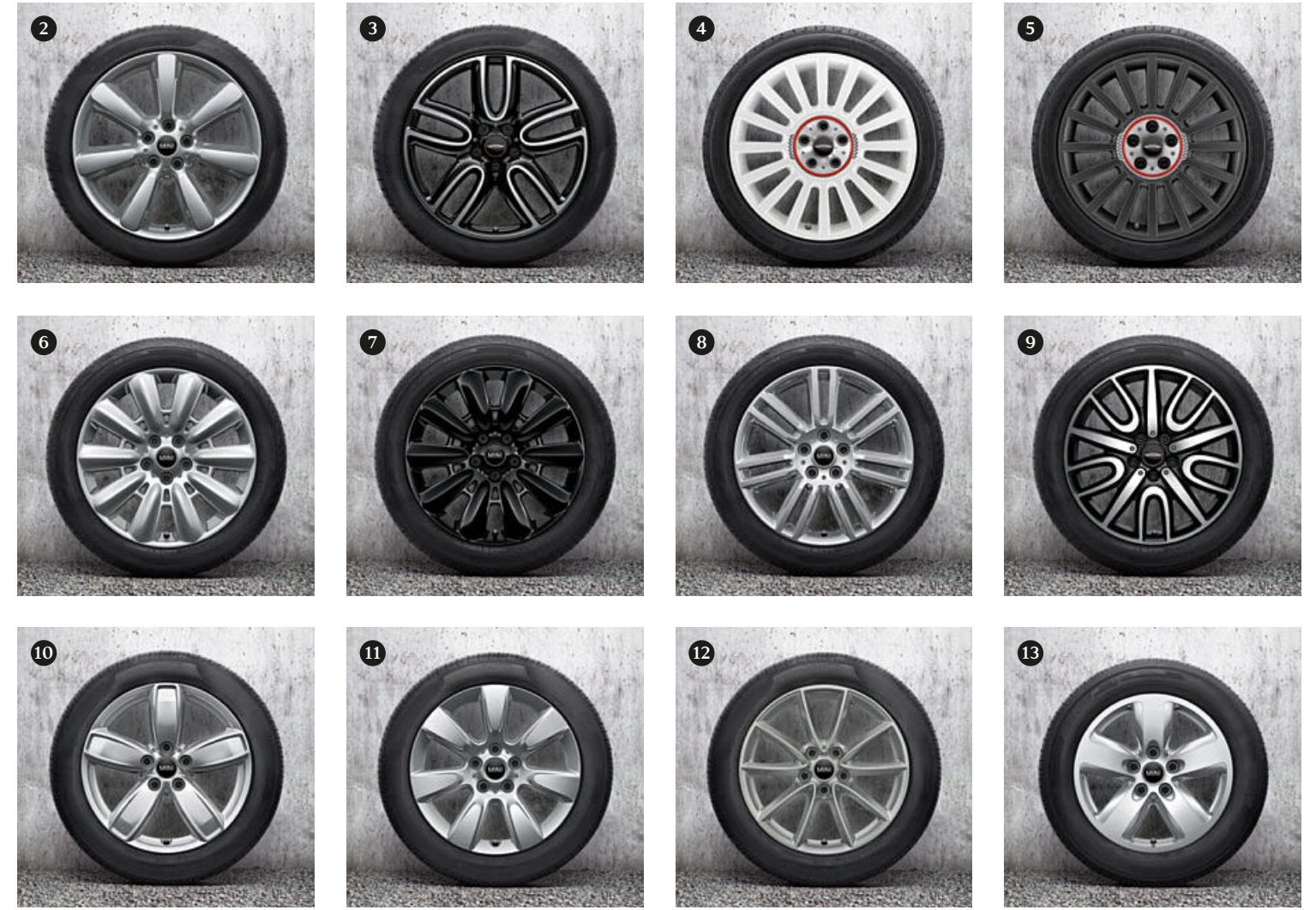

1 19" MINI Yours Masterpiece, parlak

2 19" Edged Spoke

3 19" John Cooper Works Course Spoke, parlak

4 19" John Cooper Works Rallye Spoke, beyaz*

5 19" John Cooper Works Rallye Spoke, gri*

6 18" Pin Spoke

7 18" Black Pin Spoke

8 18" Pair Spoke

9 18" John Cooper Works Thrill Spoke, antrasit parlak

10 17" Channel Spoke

11 17" Imprint Spoke

12 17" Light Spoke, gri**

13 16" Revolite Spoke

* mini.com.tr/accessories sayfasında bulabilirsiniz
** MINI Cooper S E ALL4 için özel temel jant.



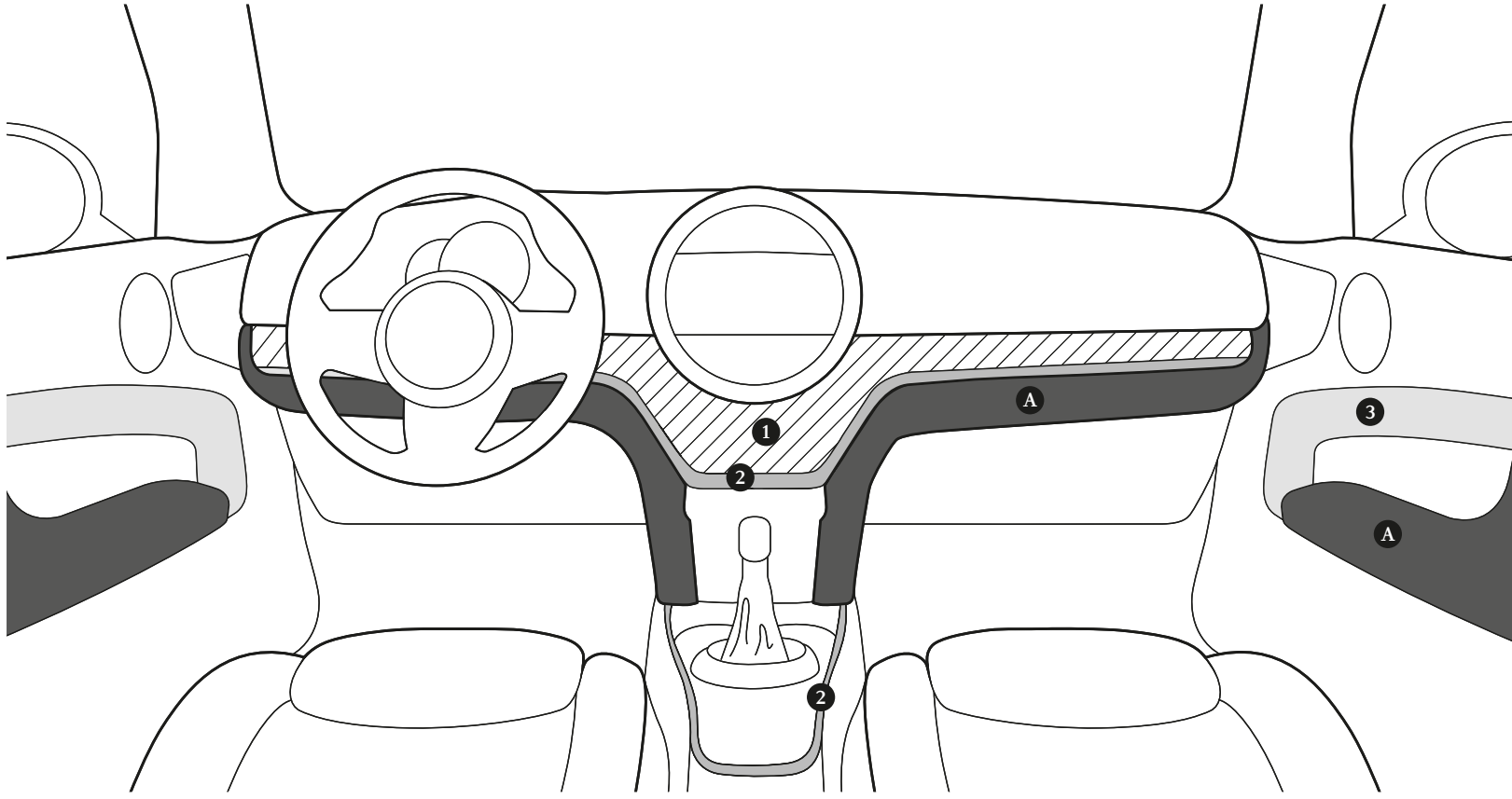

DETAYLAR: İÇ TASARIM BİLEŞENLERİ.

Kişiye özel oluşturulmuş iç tasarımın temelinde 4 adet tasarım bileşeni mevcuttur, bunların 3 adedi MINI Yours Illumination ile geliyor. Öncelikle kokpit dekor çitasından (1) uyarlanmış kontrast renklerdeki vurgu çitalarından (2) ve aynı şekilde kapı dekor çitalarından (3) meydana gelen merkezi elemanlarla birlikte iç tasarım stilinizi seçin. Sonra Colour Line (A) ile kapılardaki kol dayamaları ve dizlik için uygun rengi tanımlayın. Soldaki katlanır sayfada Colour Line British Oak ile bağlantılı olarak Piano Black iç tasarım stilinin detaylarını, sağdaki katlanır sayfada Colour Line Carbon Black ile ışıklandırılmış MINI Yours Chestnut iç tasarım stilini görebilirsiniz.

4 farklı iç tasarım stili.

İç tasarım stili Piano Black.

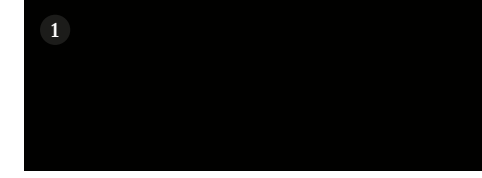

Piano Black

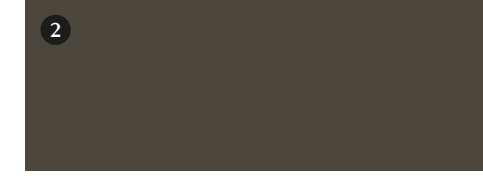

British Oak Dark

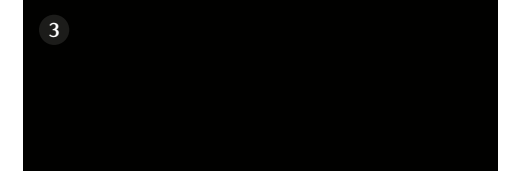

Piano Black

MINI Yours iç tasarım stili Piano Black, ışıklandırılmış. (Işıklendirme renkleri ortam aydınlatması ile belirlenir.)



Piano Black ışıklandırılmış, Piano Black



Hazy Grey

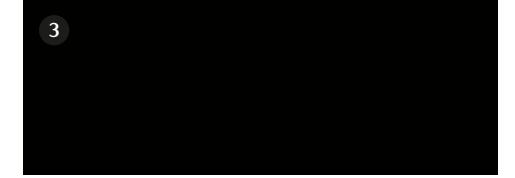

Piano Black

MINI Yours iç tasarım stili British Oak, ışıklandırılmış. (Kırmızı ve mavi grafik elemanlarla ışıklandırma renkleri. Boyalı ve arka aydınlatmalı plastik yüzey. Gerçek ahşap değil.)

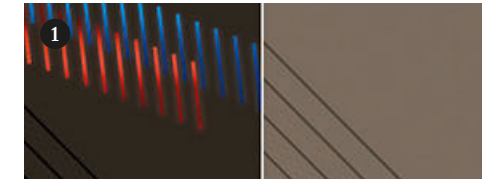

British Oak, ışıklandırılmış, British Oak



Hazy Grey



British Oak

MINI Yours iç tasarım stili Chestnut, ışıklandırılmış. (Işıklendirme renkleri ortam aydınlatması ile belirlenir.)

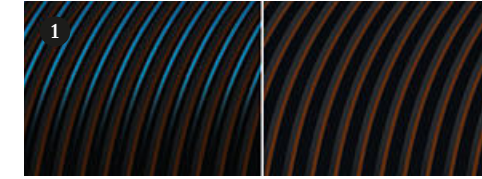

Chestnut, ışıklandırılmış, Chestnut



Chestnut



Piano Black

4 farklı Colour Line.



Malt Brown



Satellite Grey



British Oak

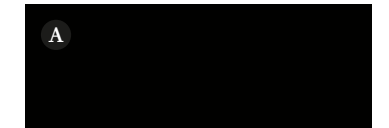

Carbon Black

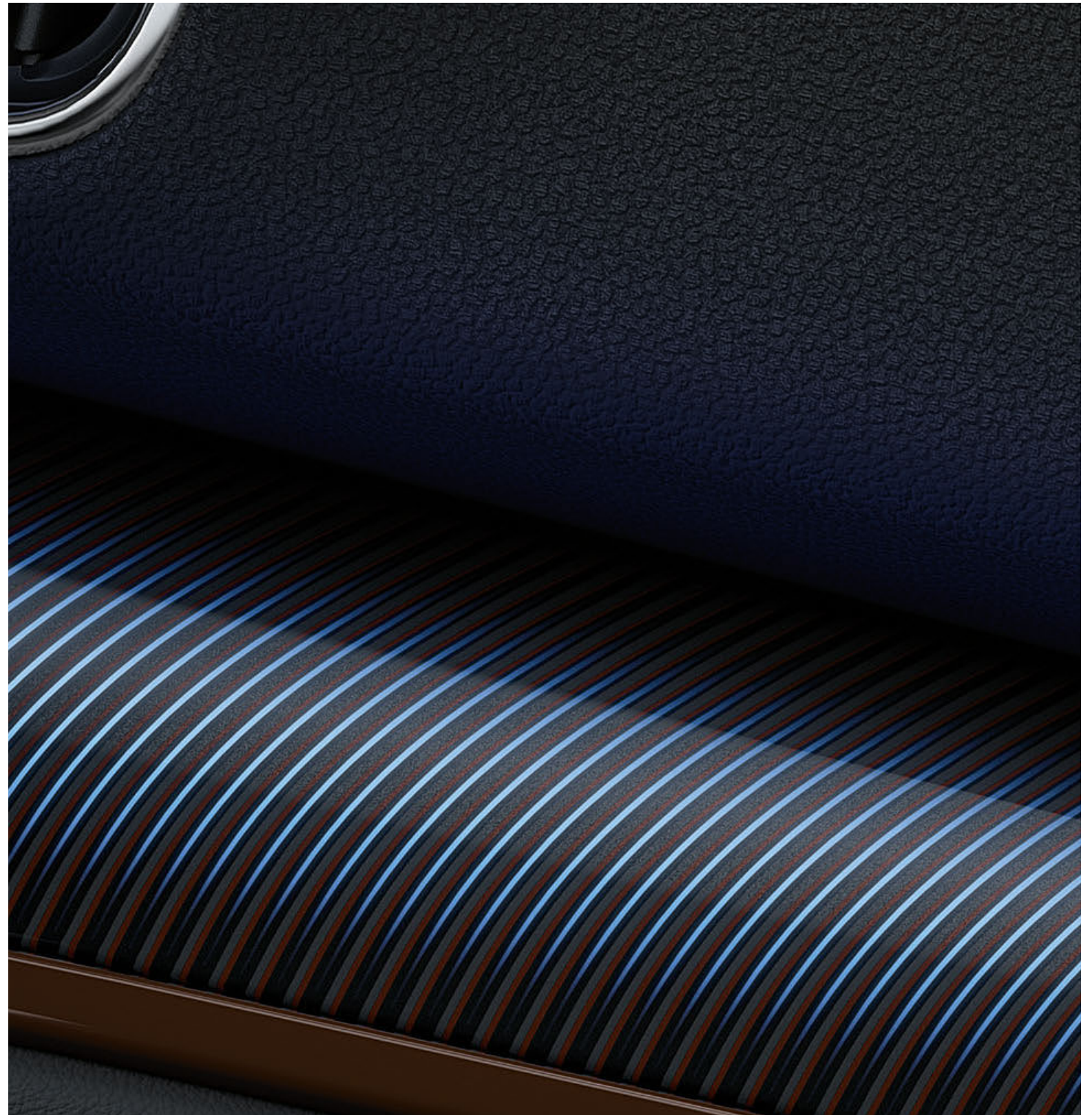

MACERALAR HIÇ BU KADAR RAHAT OLMAMIŞTI.



Spor koltuk
Deri Chester
British Oak



John Cooper Works spor koltuk
Dinamica/deri kombinasyonu
Carbon Black

KENDİNİZİ HER YERDE EVİNİZDEKİ KADAR RAHAT HİSSEDİN



Spor koltuk
Deri Cross Punch*
Carbon Black



Spor koltuk
Kumaş/deri kombinasyonu Cord
Carbon Black



Spor koltuk
Kumaş/suni deri kombinasyonu
Black Pearl Carbon Black



Spor koltuk
Deri Lounge*
Satellite Grey



MINI Yours Deri Lounge*
Carbon Black,
Dinamica Carbon Black kol
dayama yüzeyi dahil

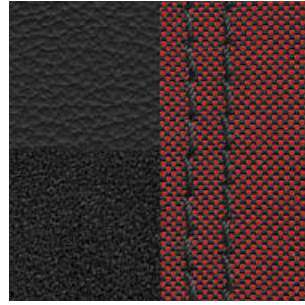

John Cooper Works
Dinamica/deri kombinasyonu
Carbon Black,
Dinamica Carbon Black kol
dayama yüzeyi dahil



Deri Lounge*
Satellite Grey,
Suni deri Carbon Black kol
dayama yüzeyi dahil



Deri Chester*
British Oak,
Carbon Black kol dayama
yüzeyi dahil

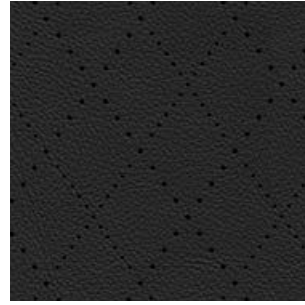

Deri Cross Punch*
Carbon Black,
Suni deri Carbon Black kol
dayama yüzeyi dahil

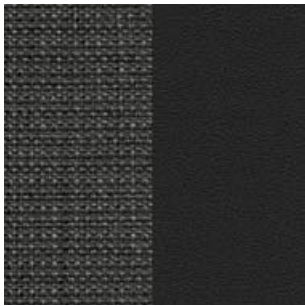

Kumaş/suni deri kombinasyonu
Black Pearl Carbon Black,
Black Pearl Carbon Black kol
dayama yüzeyi dahil



Kumaş/deri kombinasyon
Cord Carbon Black,
Cord Carbon Black kol dayama
yüzeyi dahil

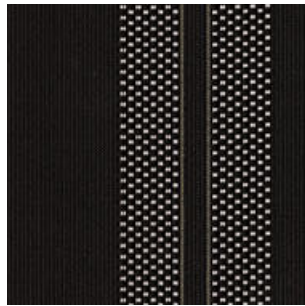

Kumaş Double Stripe
Carbon Black,
Carbon Black kol dayama
yüzeyi dahil

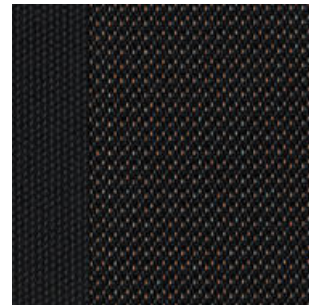

Kumaş Firework
Carbon Black,
Carbon Black kol dayama
yüzeyi dahil



Koltuğun opsiyonel elektrikli ileri ve yükseklik ayarı, arkalık ve oturma kısmı eğim ayarı ve ayrıca bel desteği ayarı; hafıza fonksiyonu sayesinde daima sizin istediğiniz konuma kolayca getirilebilir.

MINI YOURS.

Kusursuz yüzeyin getirdiği his, koltuk başlığına işlenen Union Jack, belirgin dikişler ve örgü görünümlü fitiller: Çok özel Lounge Carbon Black deriden üretilmiş MINI Yours koltukların her detayı titiz bir işçiliğin göstergesidir.

mini.com.tr/configurator



* Deri döşeme oturma yüzeylerini (koltuk ve arkalık) ayrıca ön ile arka başlıklar kapsar.

COUNTRYMAN'İNİZ İÇİN DAHA FAZLA ARAZİ.

MINI ALL4 Exterior Optic paketi, MINI Countryman'ın ne istediğini bilen Offroad karakterini, ön ve arkadaki parlak siyah tampon elemanlarıyla, ayrıca ön ve arka bölümdeki belirgin otomobil altı korumasıyla vurgular. Parlatılmış beyaz alüminyumdan gümüş marşbiyelerle standart tavan rayı, tipik bir Sports Activity Vehicle ile ilgili oranların altını çizer. MINI ALL4 Exterior Optic paketi, 4-çeker sistemi ALL4 olmadan da temin edilebilir.

MINI Orijinal Aksesuarlar
mini.com.tr/accessories





JOHN COOPER WORKS. COUNTRYMAN İÇİN SPOR PAKETLERİ.



İçte ve dışta daha sportif izlenimler: John Cooper Works dış tasarım paketi, parlak 18" inç John Cooper Works Thrill Spoke, aerodinamik kiti ve John Cooper Works arka spoyleri ile dikkatleri Countryman'ın üzerinde toplar. Performance Control önden kopmayı engeller. İsteğe bağlı olarak daha sıkı bir spor yürüyen aksam ile sunulur.

Uygun ilaveler: İçinde antrasit tavan kaplaması, çok fonksiyonlu John Cooper Works spor deri direksiyon, One/D ve Cooper/D için spor koltuklar, paslanmaz çelik pedallar, John Cooper Works vites topuzu, ayrıca opsiyonel olarak kırmızı çizgili John Cooper Works Dinamica koltukları ve Dinamica Carbon Black kol dayamaları barındıran John Cooper Works iç tasarım paketi. Her iki pakete özel marşbiyeller dahildir ve aynı şekilde John Cooper Works Chili donanım varyantının bir parçasıdır (Sayfa 16).



ÖN PLANA ÇIKAN DETAYLAR: MINI YOURS.

Özel ve benzersiz bir görünüme değer verenler MINI Yours tasarım programında ilham verici seçenekler bulabilir. Her ekstra özelliğin arkasında sıra dışı bir oluşum hikayesi ve Britanya'ya özgü el sanatları geleneği yatmaktadır.

Bazı örnekler: Kontrast dikişli napa derili MINI Yours spor direksiyon, parlatılmış 19" inç MINI Yours Masterpiece jant, ışıktandırılmış MINI Yours iç tasarım stili veya dış renkte MINI Yours Lapisluxury mavisi; sansasyonel derinlikte bir deniz mavisi. MINI Yours deri donanımı, Union Jack ve iplik dikişi ile MINI Yours logosundan anlaşılıyor. Örgü görümlü fitilli deri koltuklar ve koltuk başlığının arka tarafında belirgin Union Jack ile en yumuşak deriden Carbon Black MINI Yours koltuğu seçin, Dinamica Carbon Black kol dayaması dahil.

NEREYE GİDECEĞİNİZE SİZ KARAR VERİRSİNİZ ...

En güzel manzara dağın tepesinden görülür, ALL4 onu size getirir. Akıllı 4-çeker sistemi gerekli olduğu durumda bağımsız çekiş sağlar. Kar ve çamur üzerinde de, patika yollarda veya parke kaldırımlarda da. Macera tutkunuzu dizginlemeyin.



... ALL4 İLE COUNTRYMAN'IN

MINI Countryman'ın akıllı 4-çeker sistemi, yüksek torku etkileyici bir hıza dönüştürür ve neredeyse her zeminde maksimum çekiş sağlar. Elektrohidrolik lamelli kavraması, DSC sürüş denge programı ile bağlantıda olup MINI Twin Power Turbo motorun ürettiği çekiş kuvvetini her sürüş durumu için en ideal şekilde, kademesiz olarak ön ve arka aks arasında dağıtır. Sonuç: Güvenilir çekiş, azami sürüş dengesi ve artan viraj keyfi.

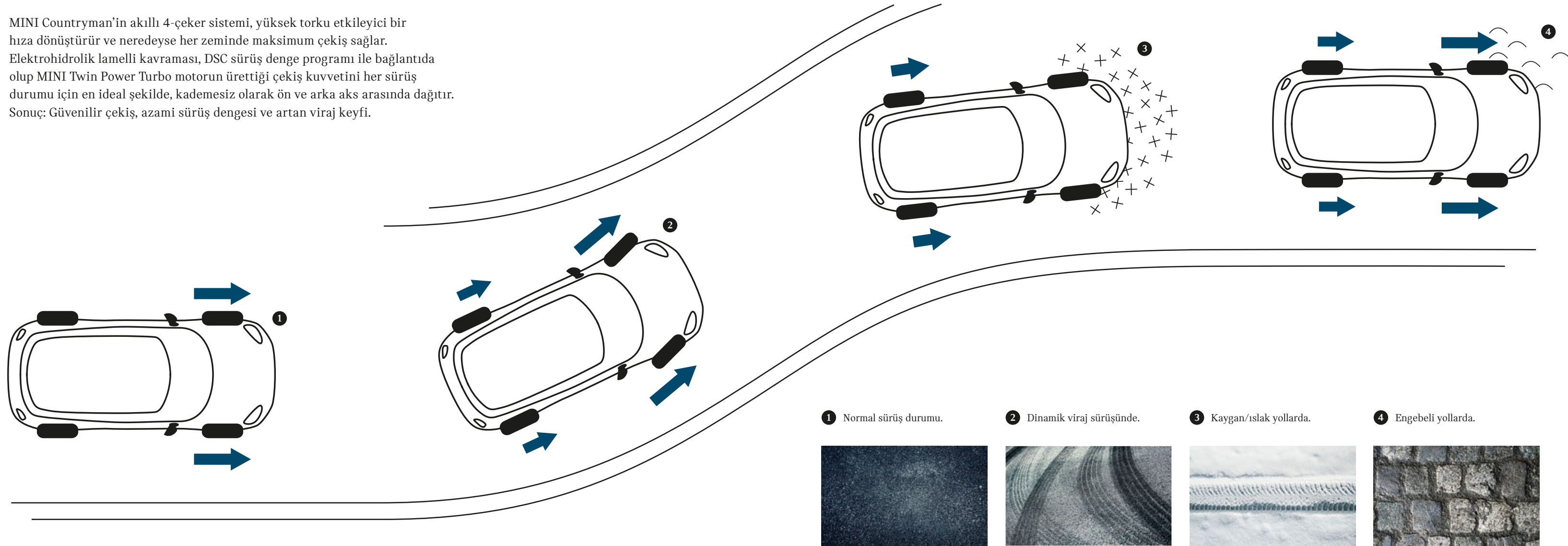

1 Normal sürüş durumu.



Verimli bir sürüş için tahrik kuvveti, düz sürüş gibi normal sürüş durumlarında %100'e kadar ön aks üzerine iletilir.

2 Dinamik viraj sürüşünde.

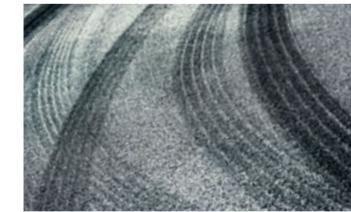

Dinamik virajlı sürüşlerde 4-çeker sistemi ALL4, otomobilin arka tarafında veya ön tarafında olası bir kaymayı önlemek için çekiş kuvvetinin bir kısmını arka aksa dağıtarak ideal bir sürüş dengesi sağlar.

3 Kaygan/ıslak yollarda.



Ön aks üzerinde yol tutuşu kaybı yaşandığında, örneğin kaygan yollarda, çekiş kuvveti arka aks üzerine iletilir, hatta duruma göre mevcut torkun %100'ü aktarılır. Bu sayede zorlu hava koşullarında bile otomobilin öne doğru hareketindeki devamlılığı sağlanmış olur.

4 Engeli yollarda.



Engeli zeminlerde ideal bir çekiş için ön ile arka aks arasındaki kuvvet dağılımı anında düzenlenir.

➔ Tahrik momentini

* MINI Countryman Plug-in Hibrit modelinde sapmalar gösteren ALL4 teknolojisi (Sayfa 15).

DESTEKLEYEN VE KORUYAN BİR TEKNOLOJİ.

1 İleri görüşlü bir sürüş için: MINI Head-Up Display, sürüş ile ilgili tüm bilgileri sizin bakış açınızın merkezinde görüntüler. Seçilen donanıma göre hız sınırlaması, navigasyon göstergesi ve hız sabitleme ayarı daima gözünüzün önünde bulunur; yol gibi.

2 Kısa ve uzun far fonksiyonu için sunulan opsiyonel Bi-LED aydınlatması, net görünümü ve daha fazla güvenliği ile dikkatleri üzerinde topluyor. LED dönüş aydınlatması, dönüş yapılan yolu aydınlatır; MINI Orijinal Aksesuarlar arasında bulabileceğiniz LED sis farları ve LED ilave farlar ise kötü hava koşullarında daha iyi bir görüş sağlar. Her türlü havada LED farlara entegre edilmiş, yuvarlatılmış

gündüz farları, benzersiz Countryman görünümünü yansıtır. Uzun far asistanı, sürüş asistanının bir parçası olarak karşıdan gelen otomobilleri tanır. İstek üzerine uzun farları 50 km/s hızdan itibaren kendi kendine açar ve kapatır ve böylece karşıdan gelen sürücülerde göz kamaşmasını önler. Uzun far asistanı aynı zamanda yeterli aydınlık olan ortamları da algılar, örneğin şehir içinde.

3 İstek üzerine MINI Countryman bagaj kapağı elektrikli olarak açılır ve kapanır. Konfor Erişim sistemine bağlantılı olarak, kolay açma fonksiyonu bir ayak hareketiyle etkin duruma getirilir – elleriniz dolu olduğunda pratik bir çözüm.

4 Park asistanı size park yeri ararken yardımcı olur ve MINT'nizi sizin yerinize iki otomobil arasındaki park yerine yönlendirir. Size kalan sadece gaz pedalına ve fren pedalına basmak.





SİZİ DÜNYA İLE TANIŞTIRIR: MINI CONNECTED.

Akıllı telefonunuzda bulunan MINI Connected ve MINI Connected Ready uygulamaları, sürüşleri daha rahat, daha heyecanlı ve daha keyifli hale getiren sayısız uygulama ve fonksiyonun kapısını aralıyor. Online aramanın navigasyon sistemine aktarılmasından dev bir müzik arşivine, doğrudan kokpitten çok sayıda MINI Yetkili Satıcısı'na ulaşma yeteneğine kadar. İnternet ortamında ayrıntıları bulabilirsiniz.

mini.com.tr/connected

WIRED



Wired paket ile MINI Connected avantajlarını ideal şekilde kullanın. Professional navigasyon sistemi bulunan Wired paketinde 22,4 cm/8,8" inç dokunmatik ekran, orta konsolda MINI Touch Controller yardımıyla alternatif kullanım ve kablosuz şarj özellikli telefon sunulur. Burada uyumlu telefonları indüksiyon teknolojisi vasıtasıyla şarj edebilir ve dış anten ile bağlantı kurabilirsiniz. Buna ilave olarak çok fonksiyonlu bir direksiyon simidi, sesli komut sistemi, 3-D uydu göstergesi, MINI Connected XL, 20 GB hafızalı bilgi eğlence sistemi sunucusu ve başka pek çok uygulama bulunur.

ARTIK UNUTMAK YOK.

MINI FIND MATE.

Wired paketinizin bir parçası, kesinlikle unutmak istemediğiniz nesnelere sabitleyebileceğiniz iki Bluetooth etiketiyle pratik MINI Find Mate'dir. Bir nesneye maksimum mesafeyi aştığınız an, akıllı telefonunuzdaki MINI Connected uygulaması sinyal verir. Otomobilinizin kablosuz ve otomatik MINI Connected uygulama bağlantısıyla, otomobiliniz sizi MINI Find Mate'in son GPS pozisyonunun yakınlarına yönlendirilir. MINI Connected uygulaması altı adede kadar MINI Find Mate yönetir, ilave Bluetooth etiketleri MINI Lifestyle üzerinden temin edebilirsiniz.

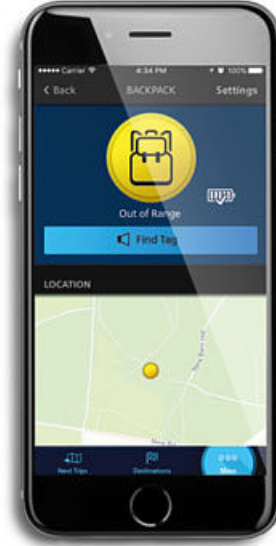

ARABİRİMİNİZİ SEÇİN.

1 RADIO MINI BOOST.

Standart donanım: Bluetooth serbest konuşma sistemi, USB- Audio ve AUX-In girişlerine ve 4 satırlı ekrana sahip Radio MINI Boost.

3 MINI NAVİGASYON SİSTEMİ.

Hedefe ulaştırın eklemeler: GPS, TMC ve USB güncelleme özelliklerine sahip yüksek kaliteli navigasyon fonksiyonu ile Radio MINI Visual Boost daha da geliştirilmiştir. Sezgisel kullanım sunan MINI Controller ile.

2 RADIO MINI VISUAL BOOST.

Her şey bir arada: Ergonomik MINI Controller ve MINI Connected arabirimi ile 16,2 cm/6,5 inç ekranlı Radio MINI Visual Boost.

4 MINI NAVİGASYON SİSTEMİ PROFESSIONAL.

Sadece Wired paketinde komple olarak sunulur: Tasarımı komple revize edilmiş, 22,4 cm/8,8" inç büyüklüğünde dokunmatik ekrana sahiptir ve dokunmatik teknolojisi sayesinde parmağınızla dokunduğunuzda tepki verir. Sezgisel şekilde kumanda edilir ve maksimum genel görünüm sağlar. Bölünmüş ekran sayesinde paralel şekilde birden fazla içerik gösterilir.





SPORTİFLİĞİ HAREKETE GEÇİRMEK İSTİYORUZ.

Dünyamız hiç bundan daha hızlı şekilde değişmemişti, insanlar birbirine ağlarla hiç bu kadar bağlı değildi ve bugünkü gibi bir otomobilden beklentiler hiç bu kadar çok yönlü olmamıştı. İşte bu nedenle her MINI sadece özel bir oluşum olmakla kalmıyor, çok daha fazlası oluyor.

Biri sürüş keyfi, biri kişiye özel donanım, biri dizayn ve elbette bir diğeri de duruş. Bir duruş sahibi olmak bize göre şu demek: Yaptığımız işi seviyoruz. Estetik, anlamlı veya önemli olduğu için ayrıntıların değerini fark ediyoruz.

1959 yılından beri yeniyi yaratmak ve değerli olanı korumak istiyoruz ve bizi gelecekte de harekete geçirerek büyüleyecek, bizimle birlikte daha iyi bir mobilitede çalışacaklara da ilham vermek istiyoruz.



MINI SERVİS.

Her şey sizin için dahil.

MINI Servis uzmanları tutkularını sizinle paylaşıyor. „Sizin“ MINI'niz için özel olarak eğitilmiş olan uzmanlarımız MINI'nizin her zaman iyi durumda olmasını sağlarlar. MINI'nizi gönül rahatlığıyla elektronik, mekanik, gövde sorunu veya boyadaki en ufak izleri bile teşhis ve tamir konularında uzman olan MINI Yetkili Servislerimize teslim edebilirsiniz. Orijinal MINI parçalarının kullanılması sayesinde sürüşlerinize güvenle devam edebilirsiniz.

MINI'niz ihtiyacı olduğunda size seslenecektir.

Yolculuk sırasında her şeyi düşünmek mümkün olmadığı için MINI'niz de sizinle birlikte düşünür ve Condition Based Service (CBS) (Duruma Göre Servis) sistemi sayesinde MINI merkezi gösterge üzerinden otomatik olarak size bir sonraki servis randevusunu hatırlatır. MINI Teleservis hizmetleri sayesinde en önemli otomobil verilerini otomatik olarak doğrudan MINI merkezine iletir. MINI Yetkili Servisi verilere erişerek gerekli durumlarda bir servis randevusu belirlemek için sizinle iletişime geçer. Bir arıza durumunda ise doğrudan MINI Acil Servis görevlilerinden yardım talep edebilirsiniz. MINI Teleservis hizmetinden faydalanabilmeniz için sadece opsiyonel akıllı acil çağrı donanımına sahip olmanız yeterlidir. Eğer ihtiyacınız yok ise MINI Teleservis hizmetini dilediğiniz zaman devre dışı bırakabilirsiniz.

Size Özel: MINI Service Inclusive.

MINI Service Inclusive ve MINI Service Inclusive Plus sayesinde tüm bakım veya onarım işçilikleri ile ilgili maliyetleri unutabilirsiniz: MINI'nizin bakımı için bir defalık bir sabit ücret ödüyorsunuz ve pakete dahil tüm servis hizmetleri 6 yıla ve 120.000 kilometreye kadar karşılanıyor. Bunu hesaplamak sadece kolay olmakla kalmıyor; MINI Service Inclusive, MINI Yetkili Satıcı-nızda her çalışma için ödenen ücretlere karşın da büyük oranda fiyat avantajı anlamına gelir. Kaliteye güvenebilirsiniz: Kalifiye MINI servis uzmanları, modern diyagnoz tekniği ve yüksek kaliteli MINI orijinal parçalar size her durumda birinci sınıf hizmet garantisi verir. Böylece uzun seneler ve kilometrelerce değer kaybı yaşamaz.

Bizimle MINI'niz asla yolda kalmaz.

Günün 24 saati – yılda 365 gün: MINI Acil Servisi ihtiyaç anında daima yanınızda. Özel eğitilmiş MINI teknisyenleri gerek telefonla, gerek yolda size özel çözümler sunar. Günün her saatinde, dünyanın her yerinde. Daha fazla bilgi için bkz. mini.com.tr/mobilecare



BORUSAN OTOMOTİV PREMIUM.

Hayalinizdeki MINI'nin kapısını açan anahtar.

Borusan Otomotiv Premium ile hayaliniz gerçeğe dönüşür. Resimler harika, teknik veriler mükemmeldi. Peki şimdi? Bu harika otomobile nasıl sahip olabiliriz? İster kendinizin, ister şirketinizin MINI sahibi olabilmesi için biz üzerimize düşeni yaptık ve size uygun esnek seçenekler yarattık. Bu seçenekler, sizin düşündüğünüzden de hızlı bir şekilde MINI'nize sahip olmanızı sağlayacak. Göz atmak ister misiniz? Borusan Otomotiv Premium, siz müşterilerimizin, anlaşmalı kredi sağlayıcı kuruluşlar tarafından ve onların değerlendirmelerine göre verilebilecek olan kredi imkanlarıyla tanıştırılması hizmeti olup, hiçbir surette bir kredilendirme veya finansman sağlama faaliyeti değildir.

Size en yakın MINI Yetkili Satıcısı'nda sizleri bekleyen finansal temsilcilerimiz, en kısa sürede MINI'nize ulaşmanıza yardımcı olur.

Örneğin

- Aylara yayılmış eşit ödemeli plan
- Balon ödeme planı
- Ara ödemeli plan*

* İlave opsiyonel donanım olarak otomobile bir servis paketi dahil edilmiştir. Detaylar, Servis Paketi ek sözleşmesinde belirtilmiştir.

Garanti.

Tüm MINI'lerin, aşınan parçalar hariç olmak üzere 2 yıl garantisi mevcut. Gövdenin paslanmasına karşı, üzerinde işlem yapılmamış olmak kaydıyla 12 yıllık genişletilmiş bir gövde garantisi vardır. Ancak gövdedeki hasarlar, taş çarpmaları, çizikler, darbeler, kaza veya hava şartları nedeni ile oluşabileceğinden, bunların periyodik gövde kontrol dönemlerinde kontrol edilmesi, gerekiyorsa gövdede ve alt kısımda ilgili işlemlerin yapılması gerekir. Boya için 3 yıllık garanti mevcuttur. Burada istisna, usulüne uygun yapılmayan onarımlar ile hava şartlarından kaynaklanan olumsuzluklardır.

Geri dönüşüm.

MINI'niz, kapsamlı bir geri dönüşüm konseptinin unsuru. Peki bu tam olarak ne anlama geliyor? Bir MINI'nin daha geliştirilme aşamasında geri dönüşüm beklentileri dikkate alınıyor. Malzemeler, kaynakları koruyacak ve çevreye zarar vermeyecek şekilde seçilir.

MINI COUNTRYMAN TEKNİK VERİLERİ.

Motor ^{1,2}	Cooper (ALL4)	Cooper D (ALL4)	Cooper S (ALL4)	Cooper SD (ALL4)	Cooper S E	
Silindir/Diziliş/Valfler	3/Sıralı/4	4/Sıralı/4	4/Sıralı/4	4/Sıralı/4	3/Sıralı/4	
Silindir hacmi	cm ³	1499	1995	1998	1995	1499
Strok/çap	mm	94,6/82	90/84	94,6/82	90/84	94,6/82
Maksimum güç/Maksimum devir	kW/BG/1/dak	100/136/4400–6000	110/150/4000	141/192/5000–6000	140/190/4000	100/136/4400
Maks. güç/devir	Nm/1/dak	220/1400–4300	330/1750–2500	280/1350–4600	[400/1750–2500]	250/1250–4300
Sıkıştırma oranı/tavsiye edilen yakıt	:1	11/91–98 ROZ	16,5/Dizel	11/91–98 ROZ	16,5/Dizel	11/91–98 ROZ
Performans⁴						
Azami hız	km/s	202 [200] (197 [197])	208 [208] (205 [205])	225 [225] (222 [222])	[220] ([218])	199
Elektrikli maksimum hız	km/s	-	-	-	-	125*
İvmelenme 0–100 km/s	s	9,6 [9,6] (9,8 [9,8])	8,9 [8,8] (8,8 [8,7])	7,5 [7,4] (7,3 [7,2])	[7,7] ([7,4])	-
İvmelenme 80–120 km/s (V. vites)	s	10,9 [-] (12,2 [-])	9,7 [-] (9,7 [-])	8,4 [-] (9,2 [-])	[-] ([-])	-
Tüketim^{1,2}						
Şehir içi	lt/100km	6,8 [6,6] (7,4 [7,1])	4,8 [4,8] (5,6 [5,2])	7,9 [7,4] (8,8 [7,8])	[5,1] ([5,4])	-
Şehir dışı	lt/100km	4,8 [4,9] (5,3 [5,3])	4,0 [4,1] (4,4 [4,5])	5,2 [5,2] (5,9 [5,6])	[4,3] ([4,6])	-
Karma	lt/100km	5,5 [5,5] (6,1 [6,0])	4,3 [4,4] (4,8 [4,8])	6,2 [6,0] (7,0 [6,4])	[4,6] ([4,9])	2,1*
Akım tüketimi ³	kWh/100km	-	-	-	-	-
CO ₂ emisyonu, karma	g/km	126 [126] (139 [136])	113 [115] (127 [126])	141 [137] (159 [146])	[121] ([129])	49*
Yakl. depo kapasitesi	lt	51	51	51	51	36
Menzil	km	925 [925] (835 [850])	1185 [1160] (1065 [1065])	825 [850] (730 [795])	[1110] ([1040])	-
Ağırlık/hacim¹						
Yüksüz ağırlık EU ⁴	kg	1440 [1465] (1530 [1545])	1480 [1505] (1560 [1575])	1505 [1535] (1585 [1605])	[1540] ([1610])	-
İzin verilen toplam ağırlık	kg	1950 [1975] (2045 [2060])	2000 [2030] (2090 [2100])	2020 [2050] (2110 [2120])	[2060] ([2130])	-
İzin verilen yük	kg	585 [585] (590 [590])	595 [600] (605 [600])	590 [590] (600 [590])	[595] ([595])	-
İzin verilen aks yükü ön/arka	kg	1015 [1045] (1070 [1090])/980 (1030)	1060 [1090] (1105 [1115])/995 (1040)	1060 [1090] (1100 [1120])/1000 (1050)	[1095] ([1125])/1000 (1050)	-
Bağaj hacmi	lt	450–1390	450–1390	450–1390	450–1390	360–1250
Tekerlekler						
Lastik boyutları ön/arka		205/65 R16 95W	205/65 R16 95W	225/55 R17 97W	225/55 R17 97W	-
Jant boyutları ön/arka		7J x16 Hafif metal alaşımli	7J x16 Hafif metal alaşımli	7,5J x17 Hafif metal alaşımli	7,5J x17 Hafif metal alaşımli	-
Yüksek voltajlı akü kapasitesi						
Elektr. menzil (NEFZ) ³ /maks. toplam menzil karma ³	km	-	-	-	-	40*

* Bilgilerde tahmini, henüz resmi olarak onaylanmamış değerler söz konusudur. Tahmini tüketim değerleri ECE test çevrimine dayanarak belirlendi.

¹ Tüm bilgiler standart 6 ileri vitesli manuel şanzımanlı araçlarla ilgilidir. [] içindeki değerler 6/8 ileri vitesli Steptronic şanzımanlı araçlar için geçerlidir.

² Tüm MINI modelleri EU6 egzoz emisyonu normunu yerine getirmektedir. Yakıt tüketiminin tespitinde baz olarak ECE sürüş çevrimi (80/1268 EWG) geçerlidir. Bu, yaklaşık üçte bir oranında şehir içi ve üçte iki oranında kırsal sürüşlerden (yapılan mesafeye göre) oluşmaktadır. Yakıt tüketimine ek olarak CO₂ emisyonu da ölçüldü. Yakıt tüketimi, standart donanıma göre hesaplanır. Opsiyonel donanımlar (örneğin geniş lastikler) bu miktarı artırır. Yakıt tüketimi ve CO₂ emisyonu ile ilgili değerler, seçilen tekerlek ve lastik ebadına göre değişir.

³ Menzil ve akım tüketimi çeşitli faktörlere bağlıdır, özellikle: kişisel sürüş stili, yol karakteristiği, dış sıcaklık, ısıtma/klima sistemi, havayı önceden ısıtma.

⁴ Belirtilen değer içinde %90 depo doluluğu ile 68 kg sürücü ve 7 kg bagaj öngörülmüştür. Boş ağırlık, standart donanımlı araçlar için geçerlidir. Özel donanımlar bu değeri artırır.

MINI COUNTRYMAN ÖLÇÜLER.

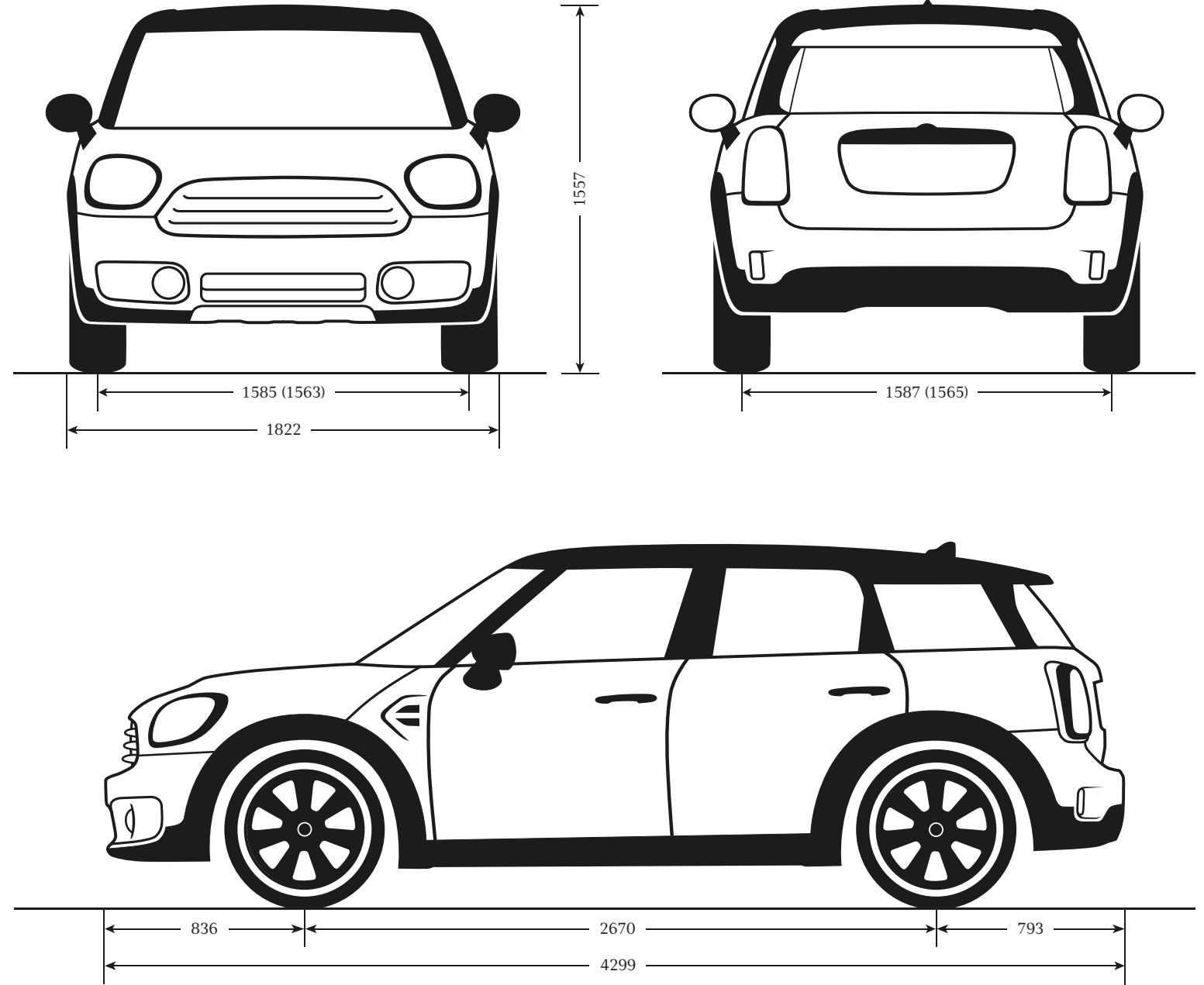

Parantez içindeki değerler Cooper S/SD içindir. Tüm veriler mm cinsindedir.



HİKAYENİZ BİR DENEME SÜRÜŞÜ İLE BAŞLAR.

Sizde merak uyandırabildik mi? Sürücü koltuğuna oturun. Direksiyona geçin. Kapının o güçlü kapanma sesine şahit olun. Emniyet kemerinizi bağlayın. Dikiz aynalarını ayarlayın ve motoru çalıştırın. Yepyeni bir gerçekle karşı karşıyasınız. İlham verici bir sürüş. Gaz pedalına basın. MINI Yetkili Satıcınızdan bir deneme sürüşü talep edin ve MINI Countryman'ı bir de yollarda keşfedin.

mini.com.tr/contact/test_drive



Bu katalog, BMW AG tarafından Türkiye pazarı için sunulan otomobillerin modellerini, donanım kapsamlarını ve konfigürasyon olanaklarını (standart donanım ve opsiyonel donanım) içerir. Bu katalogta tanımlanan donanım kapsamları, münferit modellerin konfigürasyonlarına göre farklılıklar içerebilir. Bölgenizdeki MINI Yetkili Satıcısından, farklı ülke versiyonları konusunda bilgi alabilirsiniz. Yapı ve donanım ile ilgili değişiklik haklarımız saklıdır.

© BMW AG, Münih/Deutschland.
Kısmen de olsa alıntı yapmak sadece BMW AG, Münih firmasının yazılı iznine tabidir.

MINI hakkında ayrıntılı bilgi için:

mini.com.tr

MINI İletişim Merkezi ile
irtibata geçin:

Telefon: 0850 252 20 20



facebook.com/miniTurkey

MINI ORJİNAL AKSESUARLAR
mini.com.tr/accessories

MINI COLLECTION
shop.mini.com

Kasım 2016

